



东曹株式会社



*通过化学创新
实现我们提供高品质产品的承诺。*

*东曹株式会社作为一家全球多元化的国际化工企业集团，致力于提供现代生活所需的各种原材料，
我们的产品始终伴您左右，东曹诚挚地邀请您了解和关注我们。*

集团合并营业收入：66 亿美元

2016年度 (2016.4.1~2017.3.31)



氯碱板块
26 亿美元
37.6%



石化板块
15 亿美元
21.8%



功能产品板块
16 亿美元
23.7%

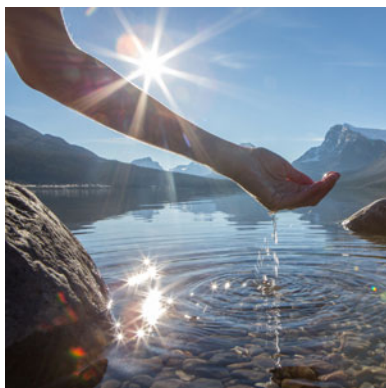

工程服务板块
8亿美元
11.7%



其他
3.6亿美元
5.3%

备注：2017年3月31日的汇率为112.19日元/美元。



1,500 多种产品*



我们的产品被广泛应用在众多领域，在您的周围随处可见。

*上述未包含诊断系统专用的 10,000 多种零部件。



12,292名员工



我们深信员工是企业发展的根基。
作为一个多民族、多元文化的企业群体，她的多样性将为我们带来崭新的理念和无限的创造力。



全球布局

106 家公司 20 个国家和地区

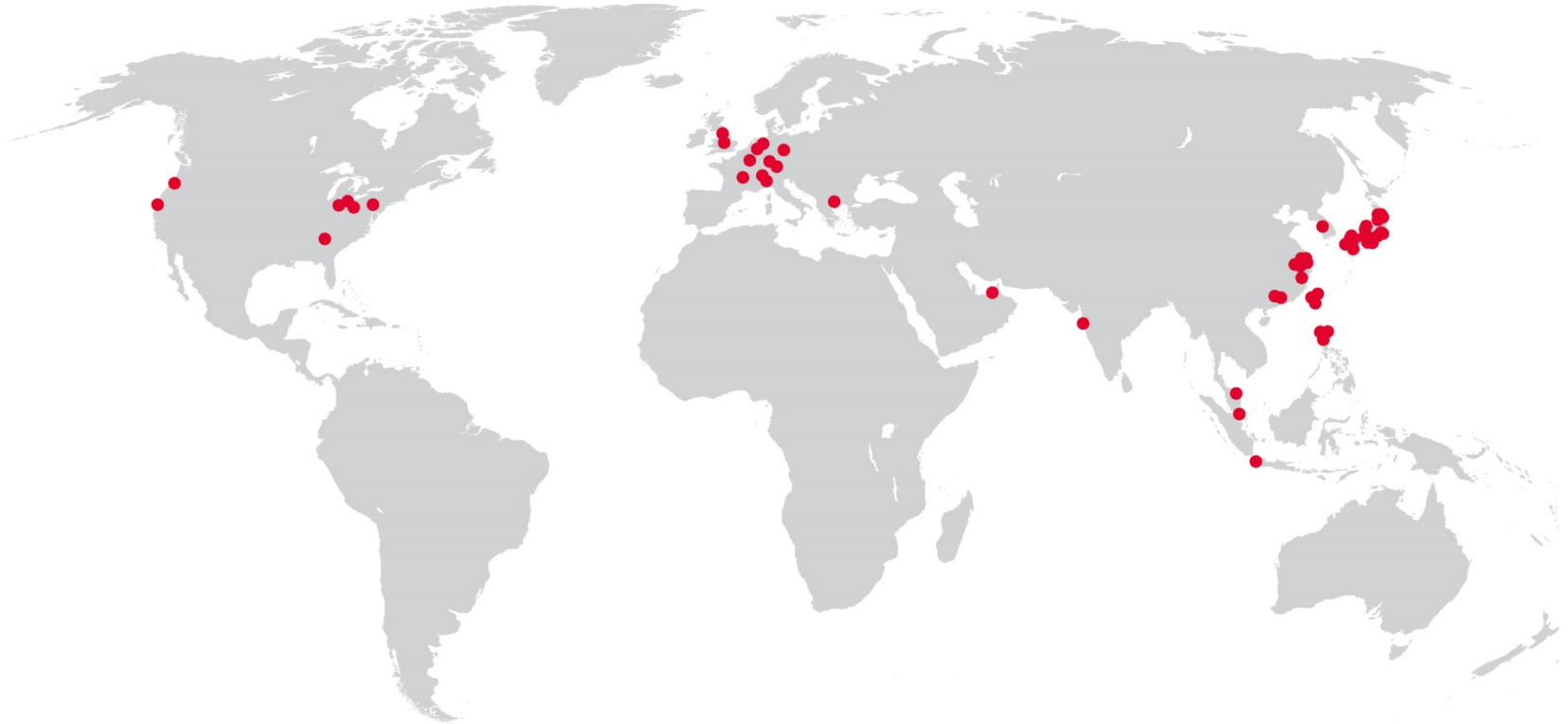

*随着全球业务的不断扩大，我们将致力于营造每位员工都能充分发挥个人潜力的企业文化，
并成为企业的一部分。*



环境保护

2017年度累计2,410万美元的环保专项投资



身为社会的一员，我们深深地意识到保护环境，维护公众健康和安全性的重要性。



研究开发：开拓新领域

900 名研究人员 1.28亿美元投资



通过研发，提高企业自身的竞争力和产品创新能力。
东曹正与全球多家科研机构（包括大学、公共研究实验室）积极合作，实施多项研发课题。

复合企业：通用产品与功能产品



产品与市场

我们的产品被广泛应用于化工，石化、建筑，汽车、消费类电子、
信息技术、生命科学和环保等行业。



石化板块

烯烃事业部
聚合物事业部

氯碱板块

化学品事业部
聚氨酯事业部
水泥

功能产品板块

有机化学品事业部
生命科学事业部
高机能材料事业部

工程服务板块

水处理
建设施工

烯烃事业部

乙烯

丙烯

C4 馏分

叔丁醇

异丙苯

芳香族化合物, BTX (苯、甲
苯、二甲苯)



在户外：我们已成为日常生活中的一部分

我们提供电子、汽车和塑料制品所需的多种原材料。使用合成橡胶生产的潜水服使您不再感到寒冷，工程塑料聚苯硫醚 (PPS) 提高了汽车发动机零部件的强度，多聚体粘合剂使酸奶等其他食品的容器盖子更便于开启，聚氯乙烯糊状树脂为橡胶手套带来良好的伸展性。

聚合物事业部

聚氯乙烯树脂 (PVC)

高密度聚乙烯树脂 (HDPE)

低密度聚乙烯树脂 (LDPE)

线性低密度聚乙烯树脂 (LLDPE)

乙烯醋酸共聚物 (EVA)

粘性聚合物

聚氯乙烯糊状树脂 (Ryuron®)

氯丁橡胶

氯磺化聚乙烯 (CSM)

烷化氯磺化聚乙烯

聚苯硫醚 (PPS) 树脂

C9 碳氢树脂



在客厅:

当您在客厅休息时，我们就在您身边。聚氯乙烯广泛应用于易清洁的墙纸、持久耐用的外墙板、电线护层以及太阳能电池。

化学品事业部

烧碱

氯乙烯单体 (VCM)

次氯酸碱 (Nicolon®)

碳酸氢钠

聚氨酯事业部

异氰酸酯原料和功能性聚氨酯

MDI TDI HDI

粘合剂

涂料用聚异氰酸酯

弹性体

涂膜加工用树脂

多元醇类

在厨房:

我们提供用于生产塑料、玻璃、纸浆和纸张、铝材、肥皂以及清洁剂所需的各种原材料。我们的树脂产品可生产多种塑料制品（如冰箱、器皿和餐具），烧碱可用于清洁衣物，次氯酸钙可以保证饮用水的卫生和安全。



水泥

普通水泥

飞灰水泥

高炉水泥



打造坚固的结构：

我们的水泥在建筑、桥梁和高速公路中被广泛使用。我们的资源循环利用系统除了能够减少我们自身的固体废物排放之外还正在为周围社区的环保事业贡献力量。

有机化学品事业部

乙烯胺

聚氨酯催化剂 (TEDA, TOYOCAT® RZETA®)

溴

溴化氢

阻燃剂 (FLAMECUT®)

重金属螯合剂 (TS-300、TX-10)

非水溶剂 (HC 系列)

苯乙烯磺酸钠 (Spinomar® NaSS)

高纯度二氯乙烯



当您出门在外:

我们为半导体、消费类电子产品、制药和医疗行业提供多种尖端高科技产品。

生命科学事业部

全自动免疫分析系统 (AIA[®]系列、AIA-CL系列)

AIA配套试剂 (AIA-PACK[®]、AIA-CLPACK[®])

全自动糖化血红蛋白 (GHb) 分析仪 (HLC[®]系列)

实时处理荧光检测系统 (TRC[®]系列)

高效液相色谱柱 (TSKgel[®]系列)

中低压层析填料(Toyopearl[®])

凝胶渗透色谱仪(GPC) (EcoSEC[®]系列)



在医疗保健领域:

我们的临床诊断系统及配套试剂, 可为您提供多项医疗问题的解决方案。

高机能材料事业部

钨氧稳定氧化锆粉末 (TZ 和 Zpex® 系列)

研磨介质 (YTZ®)

氧化锆微珠

电解二氧化锰 (EMD)

分子筛 (Zeolum®)

高硅分子筛 (HSZ® series)

石英材料

熔融加工石英制品

机械加工石英制品

溅射靶材

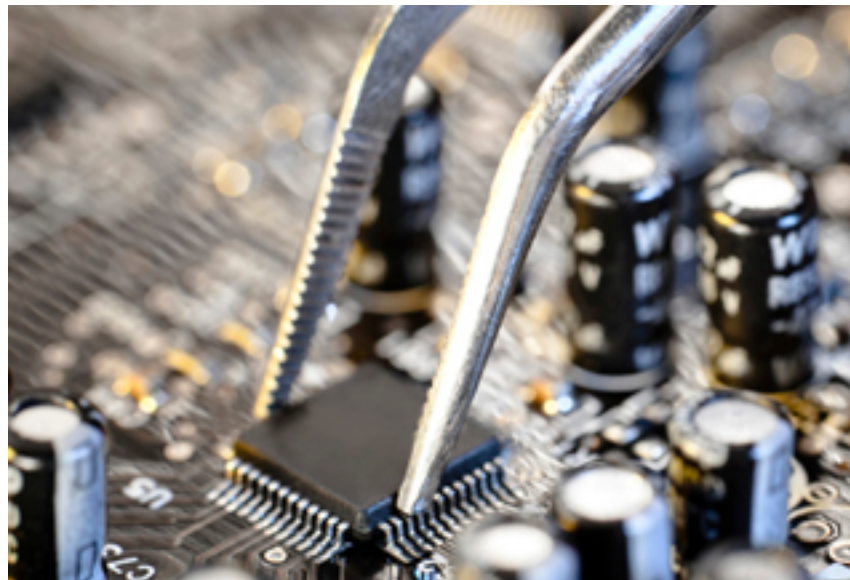

保护自然资源：

卓越的技术确保了我们在竞争激烈的锂电池市场占有一席之地。锂电池因其可以循环利用，已逐渐成为汽车及电子行业中不可或缺的配套产品。

水处理

奥加诺（苏州）水处理有限公司
专业水处理工程公司

建设施工

东北电机铁工株式会社
建筑机械、厂房、钢结构
环境卫生设施、集装箱等
电气机械
仪器仪表
土木工程
维护以及质量保证



保持水的纯净：

奥加诺（苏州）为客户提供水质分析，水处理装置设计、施工、安装、现场调试和售后等全套服务。同时，还为客户提供树脂再生和水处理药剂。

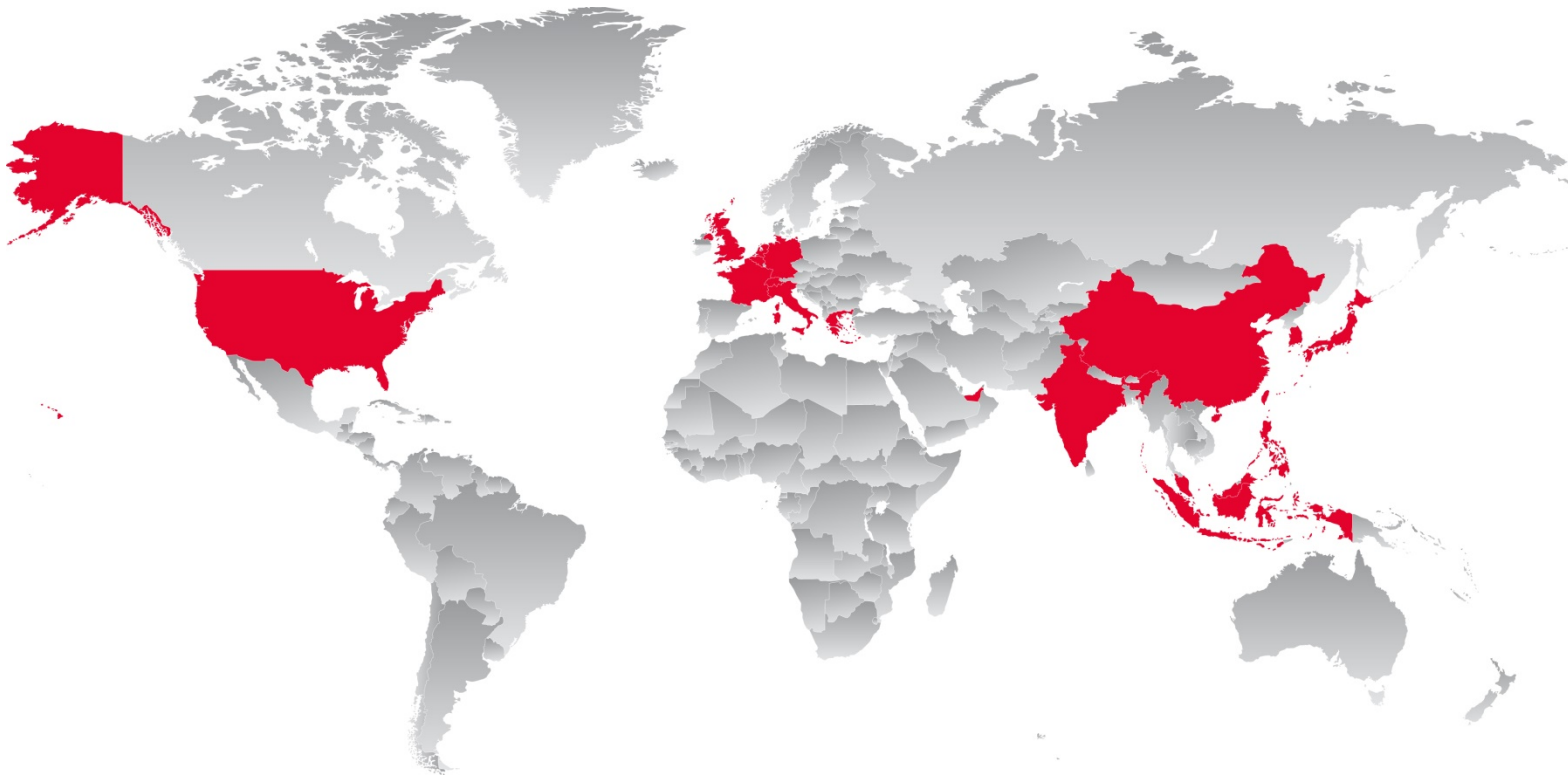

海外发展

50 年前，东曹在美国开设了第一家海外办事处。如今，集团的分支机构已遍布全球，海外营业收入已超过日本国内。



美洲

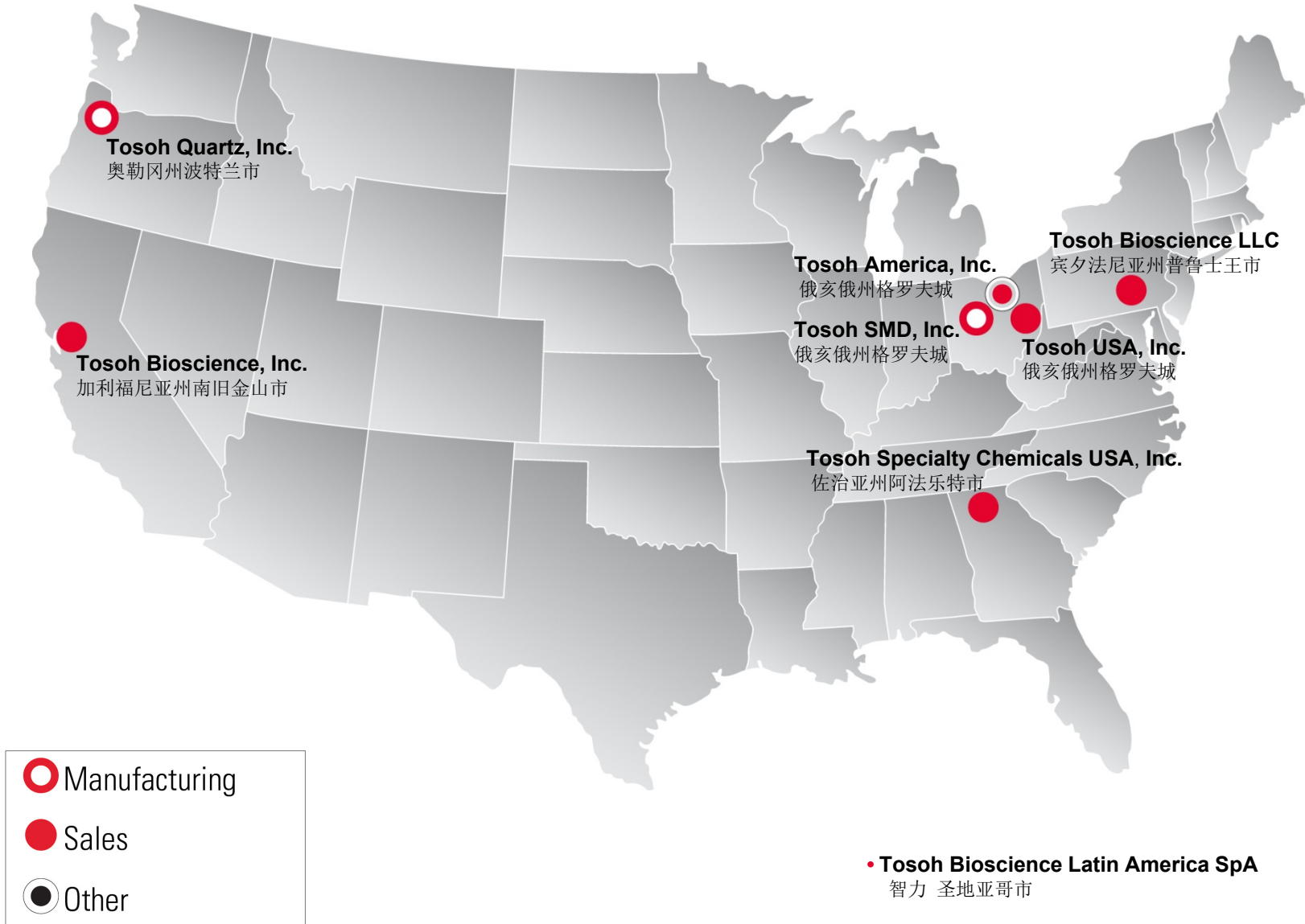



欧洲

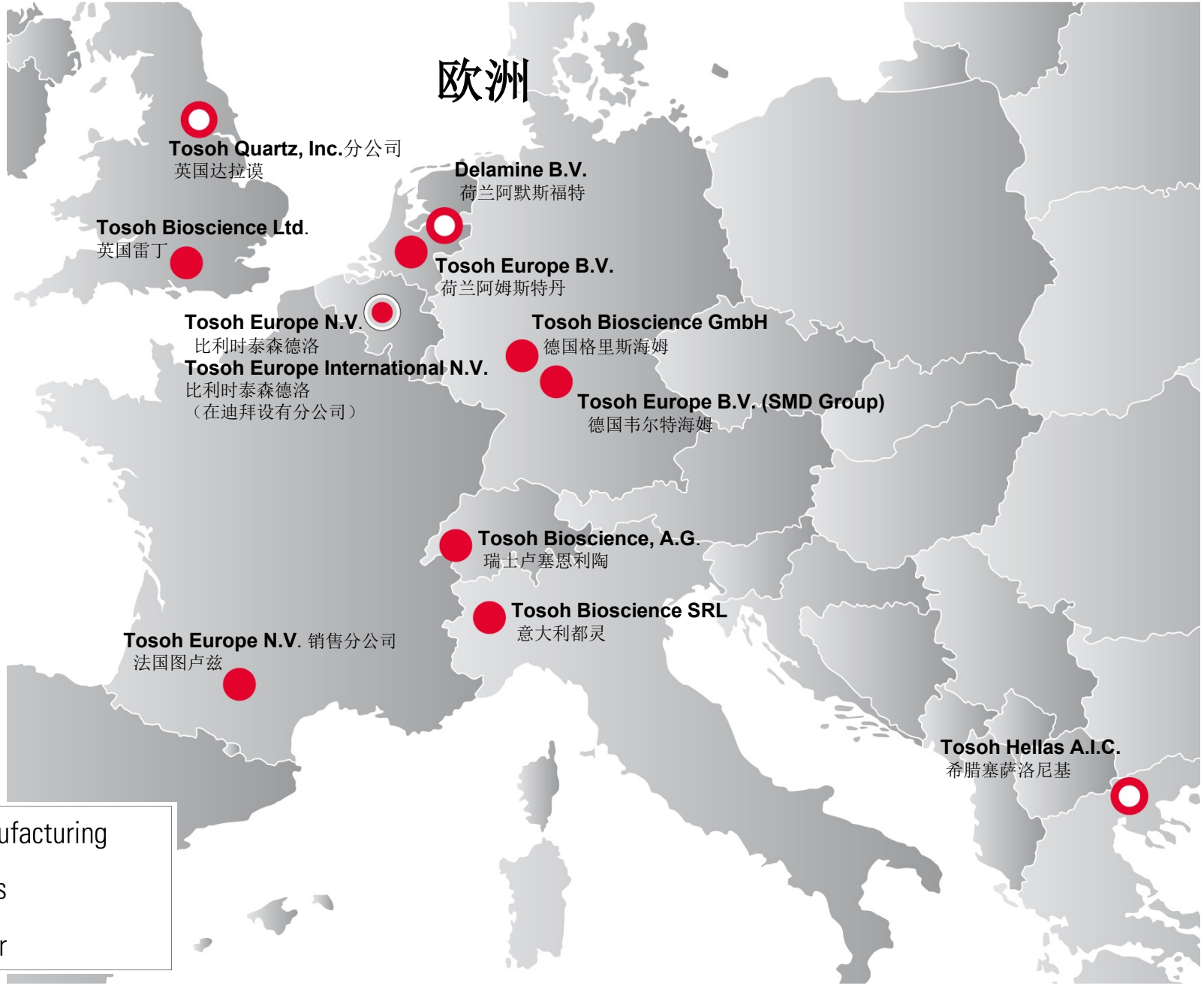



东南亚



Tosoh India Pvt. Ltd.
印度孟买

Tosoh SMD Korea, Ltd.
韩国京畿道

Tosoh Quartz Co., Ltd.
台湾台南市

Tosoh SMD Taiwan, Ltd.
台湾新竹市

Tosoh Quartz Co., Ltd.
台湾新竹市

Philippine Resins Industries, Inc.
菲律宾马卡蒂市

Tosoh Polyvin Corporation
菲律宾八打雁省

Mabuhay Vinyl Corporation
菲律宾马卡蒂市

Tosoh Advanced Materials Sdn. Bhd.
马来西亚登嘉楼州

Tosoh Asia Pte. Ltd.
新加坡

P.T. Standard Toyo Polymer
印度尼西亚雅加达

- Manufacturing
- Sales
- Other

中国





日本



○ Manufacturing
● Sales
● Other



全球销售网点



北美

Tosoh USA, Inc.

**Tosoh Specialty
Chemicals USA, Inc.**

欧洲、北非

Tosoh Europe B.V.

东南亚、印度、
中东地区

Tosoh Asia Pte. Ltd.

中国

东曹(上海)贸易有限公司



谢 谢

东曹株式会社
邮编105-8623 日本东京都港区芝3-8-2

Tel: +81-3-5427-5118

Fax: +81-3-5427-5198

info@tosoh.com

www.tosoh.com



补充资料

氯碱异氰酸酯产业链

氯碱异氰酸酯产业链是指以生产乙烯基与异氰酸酯链相关产品的高度整合的产品供应链。

乙烯基链

工业盐经电解后产生氯和烧碱，氯与乙烯通过氧氯化反应生成二氯乙烷(EDC)，通过热裂解得到氯乙烯(VCM)单体。它是生产聚氯乙烯(PVC)树脂的主要原料。

异氰酸酯链

石脑油衍生的苯、加氢和氨生产苯胺，将其结合甲醛和乙烯基链产生的氯和一氧化碳即可生产聚氨酯的重要原料MDI。



TOSOH FULLY INTEGRATED VINYL ISOCYANATE CHAIN

As of October 2014

Units: 1,000 metric tons per year



Caustic soda total
(1,317)^a

VCM total
(1,118)

PVC resins total
(1,126)

PVC processing

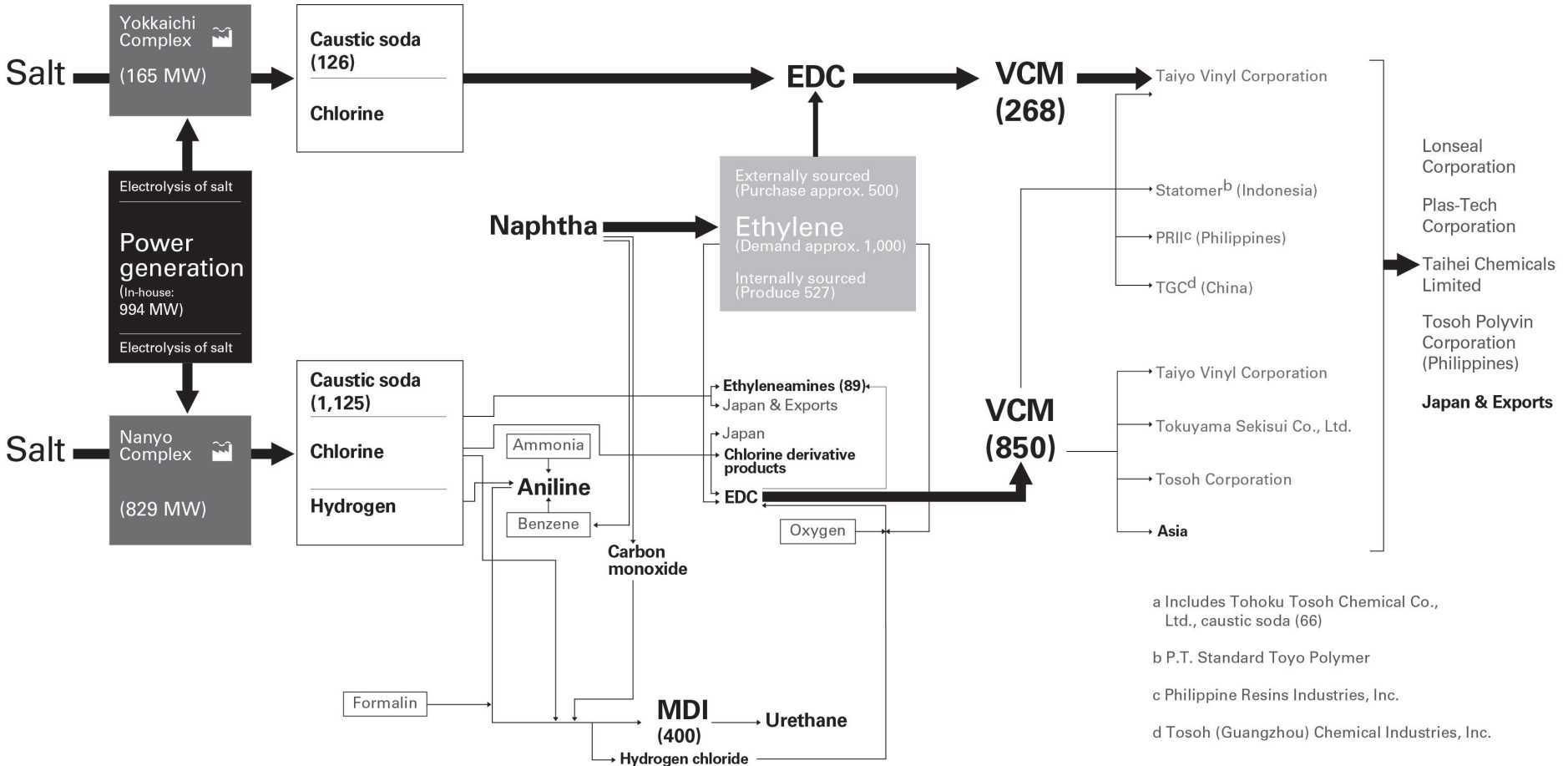

^a Includes Tohoku Tosoh Chemical Co., Ltd., caustic soda (66)

^b P.T. Standard Toyo Polymer

^c Philippine Resins Industries, Inc.

^d Tosoh (Guangzhou) Chemical Industries, Inc.

组织结构图

